

CONSTRUCT SYSTÈMES DE PLINTHE

DURAL

DES FINITIONS
PARFAITES POUR
TOUS TYPES DE SOLS

CARRELAGE
NATURELLE
PARQUET
STRATIFIÉ
MOQUETTE
REVÈTEMENTS
DESIGN

CONSTRUCT *Square*
CONSTRUCT *Elegant*
CONSTRUCT *Métal*
CONSTRUCT *Reno*
CONSTRUCT *Carpet*
CONSTRUCT *Solid Core*



CONTENU

CONSTRUCT SYSTEMES DE PLINTHE

| | | |
|-----------------------------|---|-------|
| CONSTRUCT <i>Square</i> | Plinthe en aluminium à section carrée | 4-5 |
| CONSTRUCT <i>Elegant</i> | Plinthe en deux parties avec passage de câbles | 6-7 |
| CONSTRUCT <i>Métal</i> | Plinthe monobloc en acier inoxydable | 8-9 |
| CONSTRUCT <i>Métal</i> | Plinthe monobloc en aluminium | 10-11 |
| CONSTRUCT <i>Reno</i> | Plinthe monobloc en aluminium pour le montage sur des plinthes existantes | 12-13 |
| CONSTRUCT <i>Carpet</i> | Plinthe pour le collage de tapis de sol | 14-15 |
| CONSTRUCT <i>Solid Core</i> | Plinthe en PVC ou décor bois | 14-15 |



CONSTRUCT *Square*

Élégante, discrète et, malgré tout décorative, la nouvelle plinthe CONSTRUCT *Square* est disponible en aluminium de qualité et dans deux teintes: Argent anodisé et laqué blanc, elles s'accordent harmonieusement à l'architecture épurée des pièces modernes. D'une hauteur de 60 mm, celle-ci permet une transition ,délicate entre le revêtement de sol et le revêtement mural. Son épaisseur de 10 mm permet également d'y faire passer des câbles de tous types. Les angles intérieurs et extérieurs, ainsi que les finitions sont réalisés à partir d' une même pièce préformée. Vous pouvez donc aménager votre pièce, quelle que soit sa forme, avec seulement deux éléments.

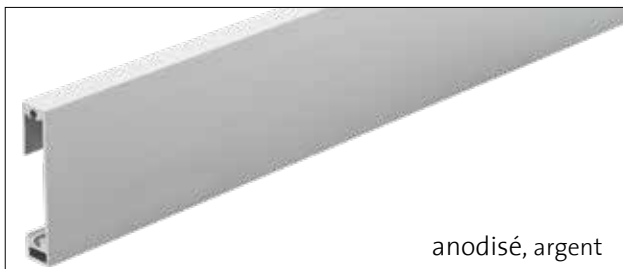

SPÉCIFICATIONS TECHNIQUES

| | |
|-------------|---|
| Matériau | Aluminium |
| Couleur | anodisé: argent laqué: blanc |
| Hauteur | 60 mm |
| Largeur | 10 mm |
| Longueur | 250 cm |
| Accessoires | Une seule pièce multifonction Angle externe, interne et bouchon |
| | |

Pouvant être utilisé comme angle interne, angle extérieur et embout de finition.



anodisé, argent



laqué, blanc

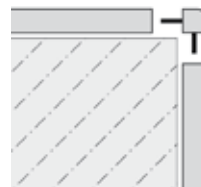

Angle externe

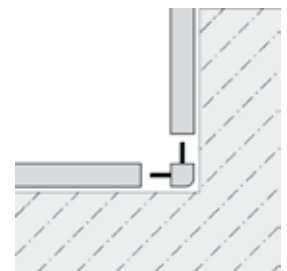

Angle interne



Bouchon gauche



Bouchon droit

CONSTRUCT *Square*

Plinthe en aluminium à section carrée



CONSTRUCT *Elegant*

Plinthe en deux parties avec caniveau de câbles



CONSTRUCT *Elegant*

CONSTRUCT *Elegant* est une plinthe élégante en aluminium anodisé, avec fixation dissimulée pour tous les revêtements de sol. La plinthe peut être retirée sans outil. Des câbles peuvent être placés entre le support mural et la garniture. Des pièces d'angle, connecteurs et embouts coordonnés complètent l'effet attrayant de cette plinthe.

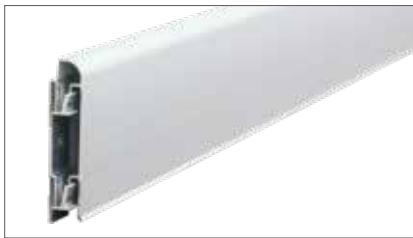

SPÉCIFICATIONS TECHNIQUES

| | |
|-------------|---|
| Matériau | Aluminium anodisé |
| Couleur | argent |
| Hauteur | 70 mm |
| Largeur | 11 mm |
| Longueur | 250 cm |
| Accessoires | Angle extérieur, Angle interne, Pièce de jonction XC, Bouchon, supports muraux |
| |  |



CONSTRUCT *Métal*

Inox

CONSTRUCT *Métal* «Acier inoxydable» est une plinthe élégante en aluminium acier inoxydable V2A extrêmement brillante pour tous les revêtements de sol. Son montage est aisé et rapide grâce à une colle de montage appropriée.



SPÉCIFICATIONS TECHNIQUES

| | |
|----------|------------------------|
| Matériau | Acier inoxydable (V2A) |
| Surface | super brillant |
| Hauteur | 60, 80 mm |
| Largeur | 11 mm |
| Longueur | 250 cm |



CONSTRUCT *Métal*

Plinthe monobloc en acier inoxydable



Cintrage réalisable à partir d'un rayon de 70 cm avec la cintruse Z-Flex.

Z-Flex

CONSTRUCT *Métal* Aluminium

CONSTRUCT *Métal* «Aluminium» est une plinthe élégante en aluminium anodisé pour tous les revêtements de sol. Cinq finitions décoratives garantissent une finition parfaite. Des embouts et connecteurs coordonnés aisé complètent le système.

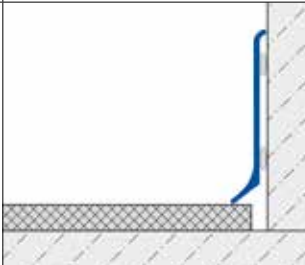

SPÉCIFICATIONS TECHNIQUES

| | |
|-------------|--|
| Matériau | Aluminium anodisé |
| Couleur | argent, argent brossé, or, champagne, titane |
| Hauteur | 40*, 60, 80, 100 mm |
| Largeur | 11 mm |
| Longueur | 250 cm |
| Accessoires | Angle extérieur, Angle interne, Pièce de jonction, Bouchon |
| |  |

* seulement argent



CONSTRUCT *Métal*

Plinthe monobloc en aluminium



CONSTRUCT *Reno*

Plinthe monobloc en aluminium pour le montage sur des plinthes existantes



■ CONSTRUCT *Reno*

Construct Reno peut sans aucun souci être monté sur des plinthes existantes sans devoir retirer celles-ci au préalable. Fabriqué en aluminium anodisé, ce produit peut être associé de manière particulièrement flexible avec les revêtements de sol les plus variés et confère une touche de modernité à toutes les pièces. D'une hauteur de 80 millimètres et d'une profondeur de 21 millimètres, cette plinthe peut sans problème être posée sur des plinthes existantes. Celle-ci peut être fixée par collage au moyen de la colle polymère Speed-Flex de Dural, permettant un montage rapide et aisé grâce à son adhérence initiale élevée. Des angles, connecteurs et embouts coordonnés complètent l'offre de produits.

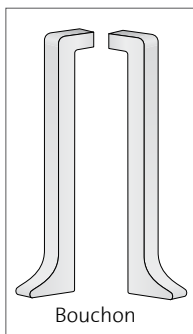

Bouchon

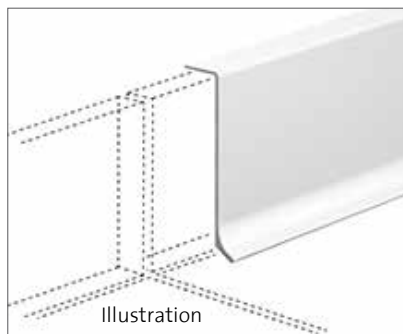

Illustration

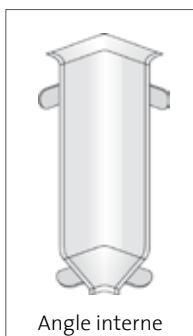

Angle interne

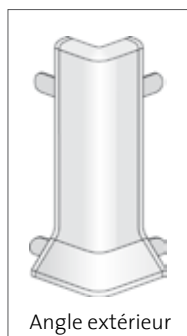

Angle extérieur

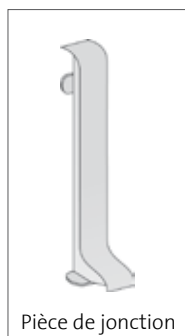

Pièce de jonction



SPÉCIFICATIONS TECHNIQUES

| | |
|----------|-------------------|
| Matériau | Aluminium anodisé |
| Couleur | argent |
| Hauteur | 80 mm |
| Largeur | 21 mm |
| Longueur | 250 cm |

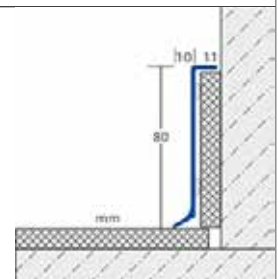

CONSTRUCT *Carpet*

Plinthe en PVC pour les tapis de sol collé, garantissant une parfaite finition. Avec angles intérieur et extérieur.

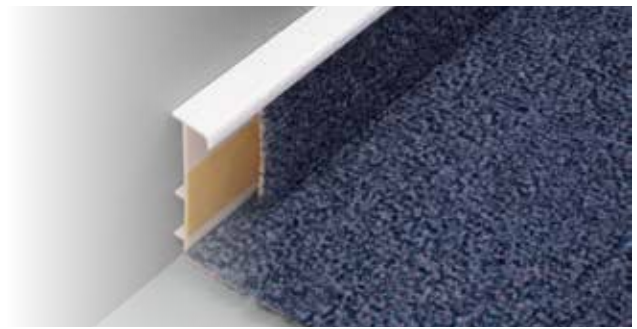
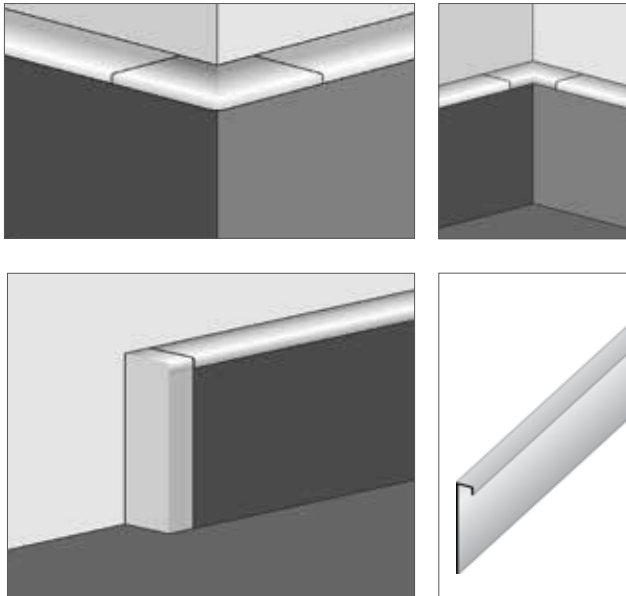

SPÉCIFICATIONS TECHNIQUES

| | |
|-------------|--|
| Matériau | PVC, PVC/MDF |
| Couleur | PVC: gris foncé, gris clair, blanc, noir |
| Decor bois | hêtre, chêne clair, pin |
| Hauteur | 55 mm |
| Largeur | 7 mm |
| Longueur | 250, 255, 515 cm |
| Accessoires | Angle extérieur, interne, bouchon |
| | |

CONSTRUCT *Solid Core*

Plinthe et embouts en PVC dans des couleurs unies et décors bois actuels. Inutile de coller le tapis de sol. Convient pour tous types de sols. Le fond de la plinthe est équipé d'un renfort en MDF, ou en PVC expansé, permet une parfaite finition au niveau des jonctions.

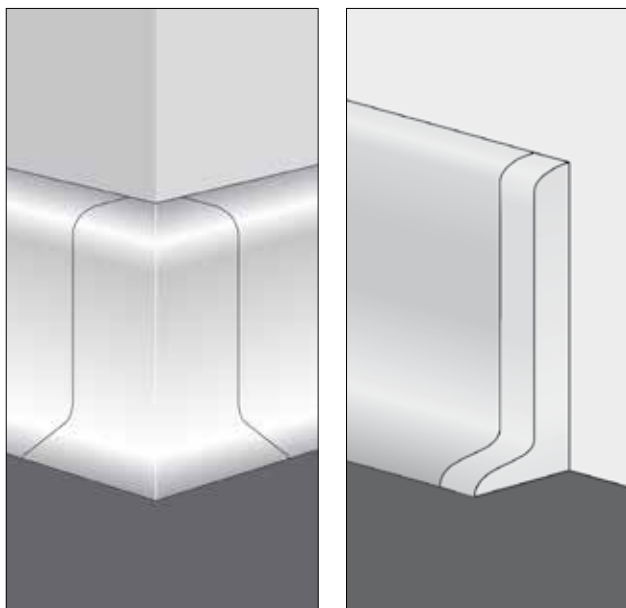

SPÉCIFICATIONS TECHNIQUES

| | |
|-------------|--|
| Matériau | PVC/PVC, PVC/MDF |
| Couleur | PVC: blanc, beige, noir, gris foncé, gris clair |
| Decor bois | marron, hêtre, chêne rustique, noyer, chêne clair, pin, macoré |
| Hauteur | 60, 100 mm |
| Longueur | 250, 255, 515 cm |
| Accessoires | Bouchon |
| | |

CONSTRUCT *Carpet*

Plinthe pour le collage de tapis de sol

CONSTRUCT *Solid Core*

Plinthe en PVC uni ou décor bois



DURAL votre fournisseur de profilés,
de systèmes de douche et de nattes

DURAL

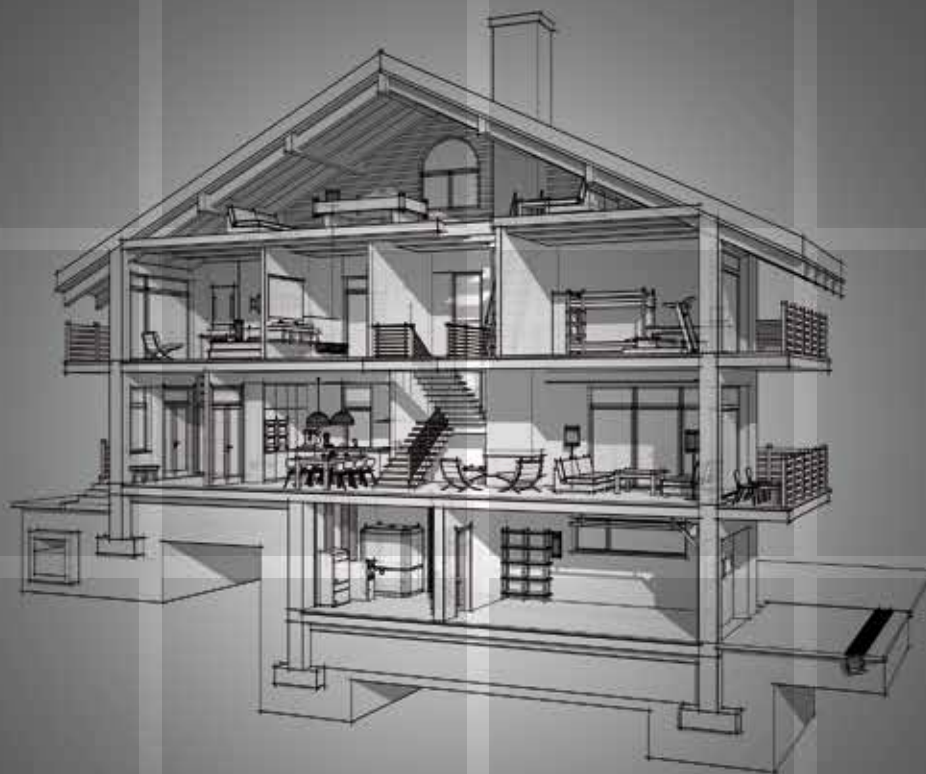

- Profilés pour carreaux
Joints de dilatation
- de fractionnement,
de rupture et de
séparation
- Systèmes de
désolidarisation
- Systèmes de douche

- Profilés LED et
accessoires
- Eclairage LED
- Plinthe

- Balcon, Terrasse, Entrée
- Systèmes de tapis
d'entrée
- Nez de marche

- Profilés pour parquet,
stratifié, moquette
et revêtements design
- Aides tactiles à
l'orientation

Avec les compliments de:

DURAL SAS

4, Avenue de France
F - 91300 Massy
Tel. 00.49.26.02.92.61.615/616
Fax 00.49.26.02.92.61.803
accueil@dural.fr
www.dural.fr

